







































#### Regel 4:

Minimaal 1 meter van een sproeier, om beschadiging van de interne componenten van de maaier te voorkomen

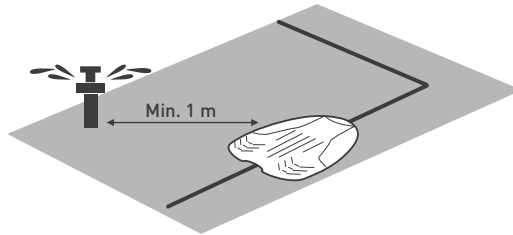

Let op de juiste richting van het basisstation ten opzichte van de rand van het gazon

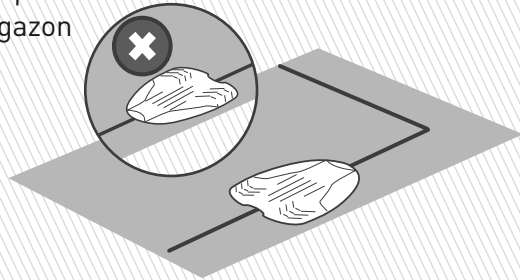

TIP

Het basisstation zal later worden geïnstalleerd, nadat de perimeterdraad geplaatst is.

**\*\* Zie de bijkomende installatiemogelijkheden in Bijlage A \*\***

## 2 Plaats de draad

Plaats de perimeterdraad ("virtueel hek") die het werkgebied van de maaier afbakt.



### TIPS

- Zorg dat u de verpakking van de maaier in de buurt hebt.
- Geef het gazon nog een laatste beurt met uw oude maaier voor u de draad plaatst. Maai het gras op maximaal 6 cm hoogte. Dit vergemakkelijkt het aanbrengen van de draadpennen en zorgt ervoor dat de maaier de draad niet doorsnijdt.



### DIT HEBT U NODIG



Hamer



Combinatietang

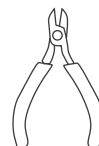

Kniptang

### A. Leer de draadafstanden kennen

Gebruik de RoboRuler om de afstand tussen de perimeterdraad en de rand van het gazon te bepalen.

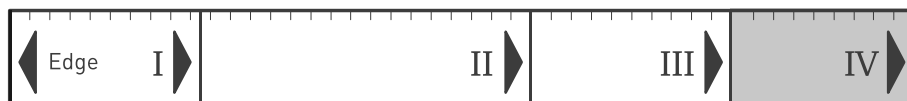

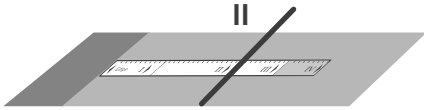

Als de rand relatief vlak is, legt u de draad op afstand **II** van de RoboRuler van de rand.

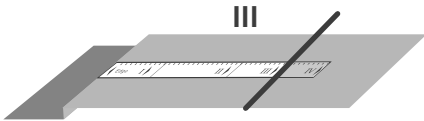

Als de rand steil is, gebruikt u afstand **III** van de RoboRuler.

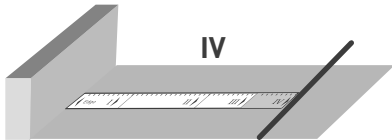

Als de rand een muur is, gebruikt u afstand **IV** van de RoboRuler.

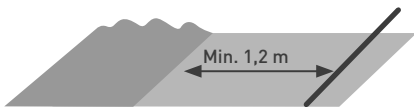

Bewaar een afstand van ten minste 1,2 meter als de rand van het gazon langs water loopt.

## B. Een goed begin

- Trek de met A gemerkte draad uit de rol met perimeterdraad
- Laat een los uiteinde van ongeveer 20 cm

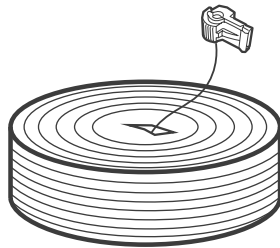

- Bevestig het uiteinde aan de grond op de plaats waar het basisstation zal komen

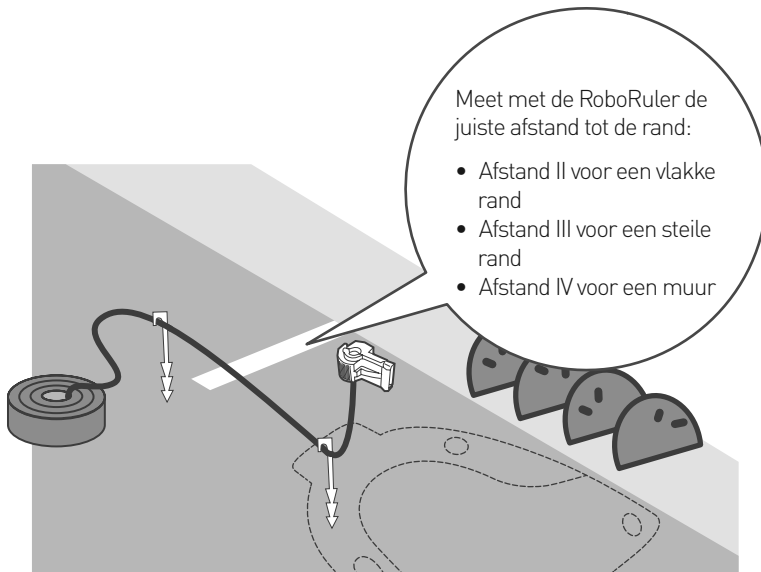



TIP

## HELLINGEN

### Hellingen langs de rand

Om te beletten dat de maaier van het gazon glijdt, zeker als het gras nat is, moet de perimeterdraad aan de rand van het gazon hellingen van meer dan 10% (10 cm stijging per 1 m) vermijden.

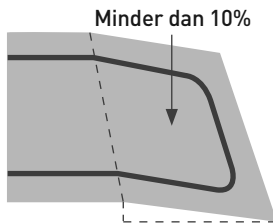

Minder dan 10%

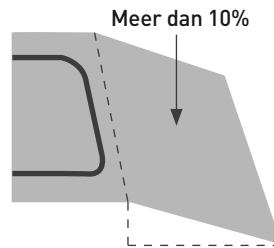

Meer dan 10%

### Hellingen binnen het gazon

Uw maaier kan binnen het gazon zones met een helling tot 15% (15 cm stijging per 1 meter) maaien.

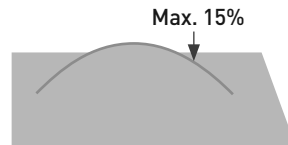

Max. 15%

**Goed gedaan! Dit was het ingewikkeldste stuk van de installatie van de draad. We gaan verder...**

## C. Blijf de draad leggen



Wikkel de draad tegen de klok in af rondom het gazon, vertrekkend van de plaats van het basisstation.

Leg de perimeterdraad losjes op de grond terwijl u de rand van het gazon volgt.

- De perimeterdraad wordt aan de grond bevestigd met de pennen die bij het product worden geleverd.
- Trek de draad strak en hamer de pen volledig in de grond.
- Zorg dat u geen irrigatieleidingen beschadigt.

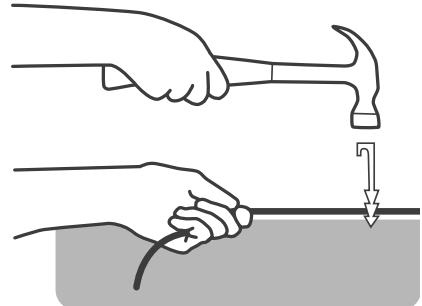

- Plaats de pennen met tussenafstanden van enkele tientallen centimeters.
- Voeg indien nodig pennen toe om de draad dicht bij de grond te houden, zodat de maaier deze niet zal beschadigen.

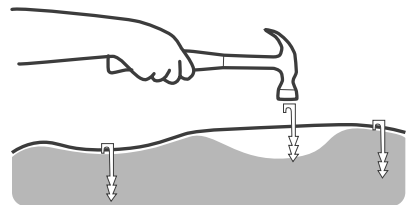

## D. Obstakels beschermen

### Harde obstakels

Verticale, relatief harde obstakels die hoger zijn dan 15 cm, zoals bomen of telefoonpalen, hoeven niet te worden beschermd door een perimeterdraad. De maaier zal ze raken en een andere richting kiezen.

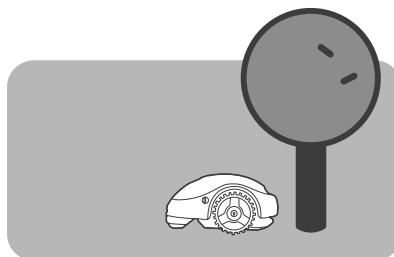

### Zachte obstakels

Objecten zoals bloembedden, vijvers of kleine bomen moeten worden beschermd door perimetereilanden te vormen.

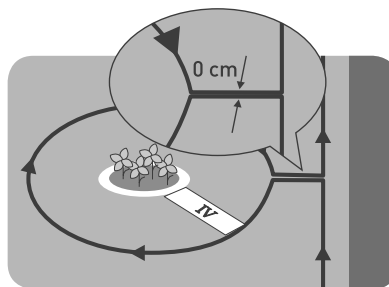

Laat de perimeterdraad **MET DE KLOK MEE** rond het obstakel lopen, want anders zal de maaier het eiland binnenrijden en de zone eromheen niet goed maaien.



## E. Wat als u secundaire zones hebt?

Als uw gazon bijkomende zones heeft, zoals op de illustraties, raadpleegt u Bijlage B.

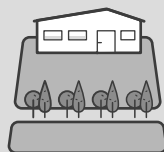

OF

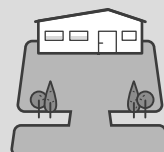



## **F. Voltooi het plaatsen van de draad**

- Keer terug naar de locatie van het basisstation, zodat de twee uiteinden van de draad elkaar ontmoeten

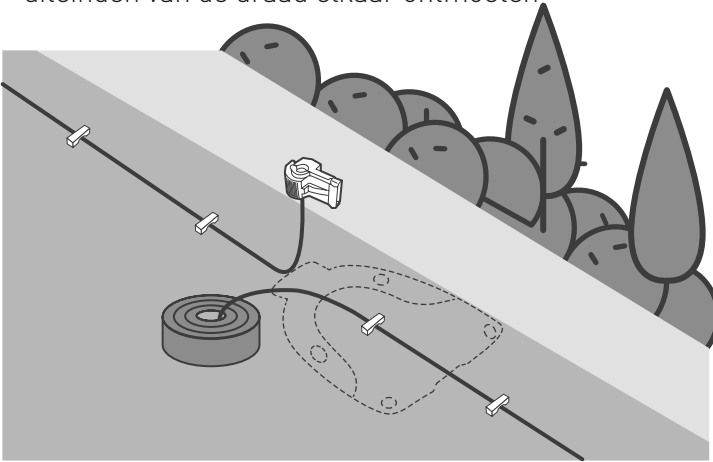

- Plaats de laatste pen heel dicht bij de eerste.

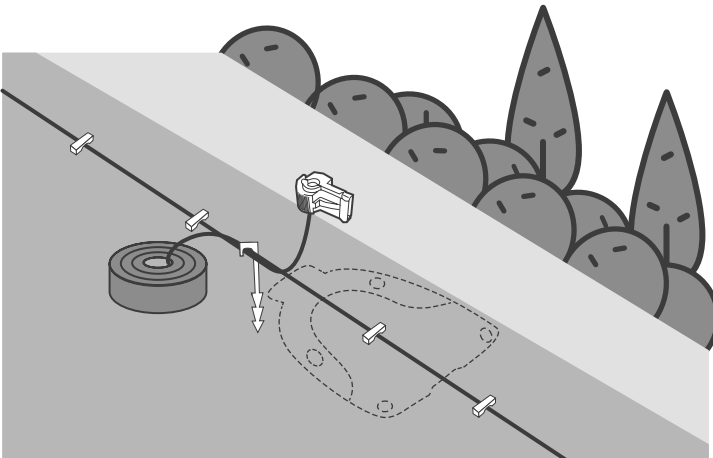

- Breng één van de meegeleverde connectoren op het tweede uiteinde van de draad aan.
- Klem de connector met een tang vast en knip het restant met een kniptang af.
- Zorg dat de twee uiteinden van de draad even lang zijn.

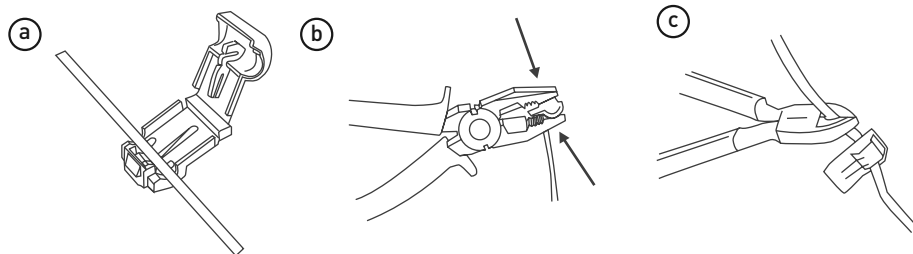

- Zorg dat de draad geen lussen vormt.

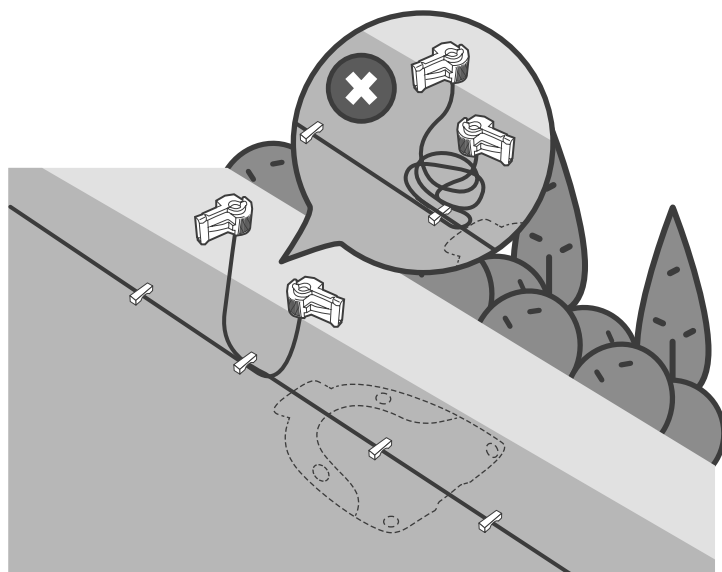

### 3 **Het basisstation opstellen**

- Plaats het basisstation op de gekozen locatie.
- Lijn het midden van het basisstation zuiver op de perimeterdraad uit.

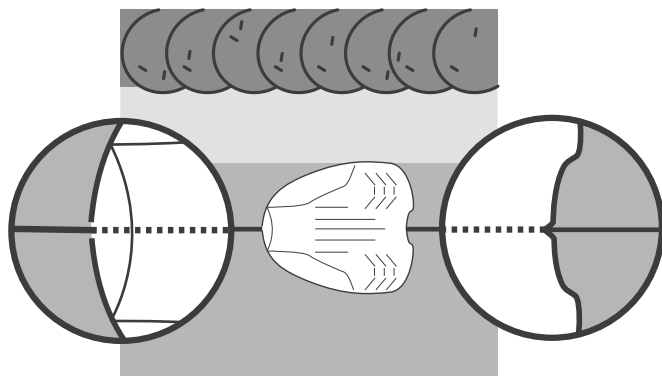

- Bevestig het basisstation met de 4 meegeleverde metalen haringen aan de grond.

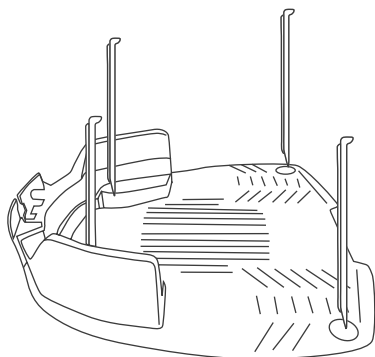

Zorg dat u geen irrigatieleidingen beschadigt wanneer u de haringen in de grond slaat.

## 4 **Inschakelen**

1. Sluit het draaduiteinde A aan op klem A en het uiteinde B op klem B van de kop van het basisstation.
2. Bevestig de aansluiting van de voeding aan de kop van het basisstation.

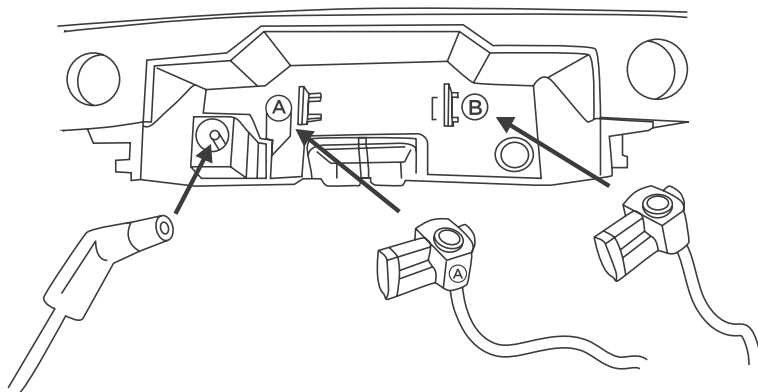

3. Let goed op de markeringen voor het plaatsen van de kop van het basisstation.

Markeringen voor het plaatsen van de kop van het basisstation

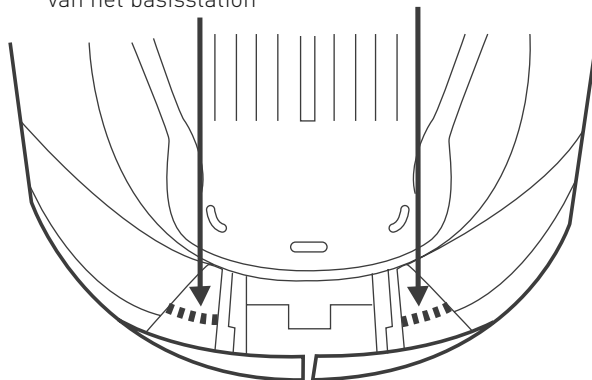

4. Plaats de kop op het basisstation en lijn hem uit met de markeringen, zoals op de onderstaande illustratie.

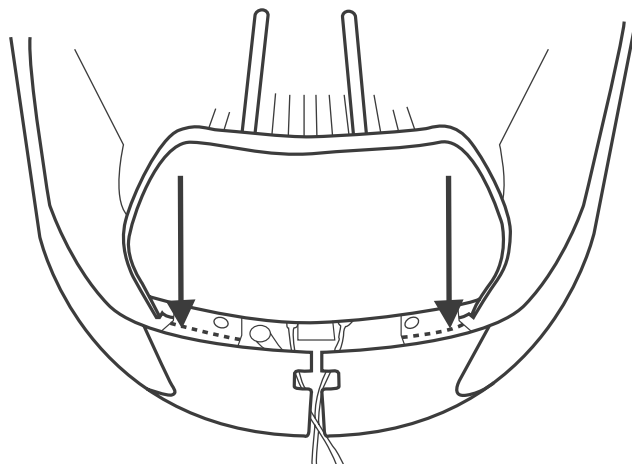

5. Schuif de kop volledig op zijn plaats.  
Let op de glijders en op de gleuf voor de draden.

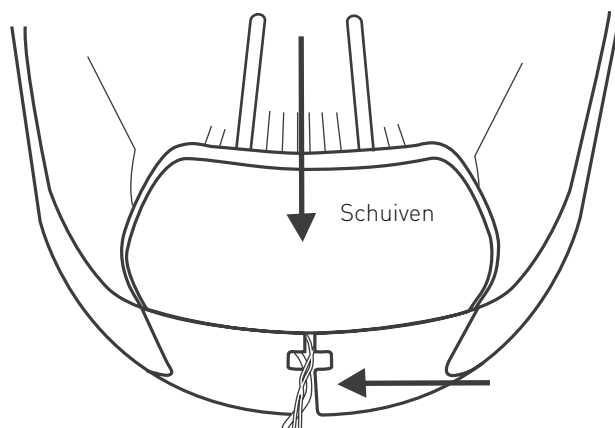



**TIP**

Als u om welke reden ook de kop van het basisstation moet verwijderen, kunt u dat doen door de hendel (A) op te tillen en naar de binnenkant van het basisstation te schuiven.

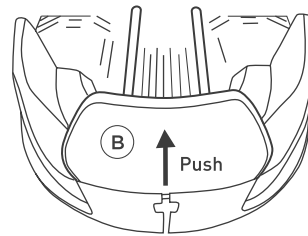
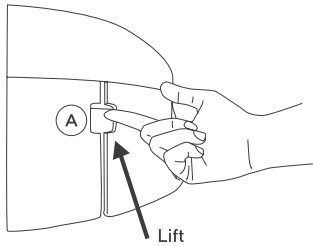

6. Steek de stekker van de voeding in een stopcontact.

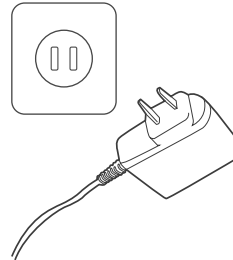

Plaats het stroomsnoer buiten het maaigebied (zodat de maaier het niet beschadigt) en bevestig het stevig aan de grond (zodat er niet over wordt gestruikeld).

# 5 START!

- Plaats uw maaier in het midden van uw gazon.
- Druk 2 seconden op GO om hem in te schakelen.
- Druk nu eenmaal op STOP/🏠 om de maaier naar het basisstation te sturen.

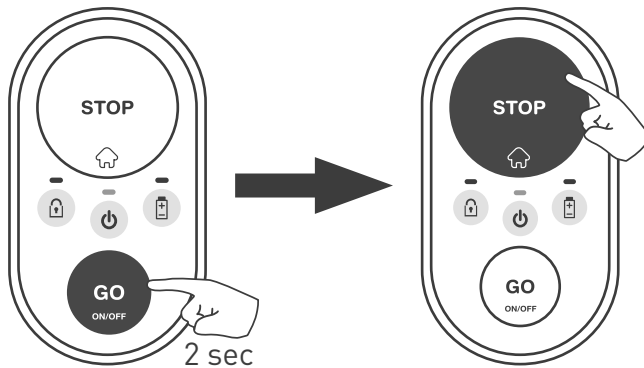

- De maaier zal naar de rand van het gazon rijden om de perimeterdraad te vinden. Daarna zal hij de draad naar het basisstation volgen en daar parkeren om de accu op te laden.

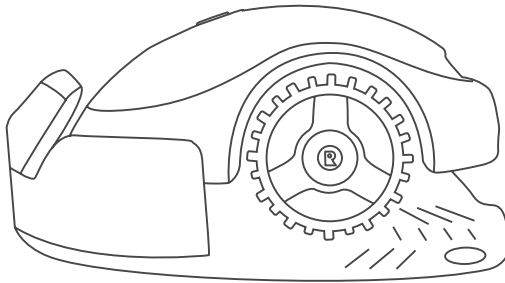

***Uw maaier bedienen is kinderspel! Raadpleeg het gedeelte "Snelle naslag" voor de basisopdrachten en het oplossen van problemen.***

***Uw maaier is klaar!***

***Goed gedaan!***

***Ontspan u nu en laat uw  
maaiër het werk doen.***



# ***Snelle naslag***

- ① ***Ken uw maaier***
- ② ***Bediening met één knop***
- ③ ***Extra opties met de mobiele app***
- ④ ***Uw maaier verzorgen***
- ⑤ ***Problemen oplossen***
- ⑥ ***Vaak gestelde vragen***

# 1 Ken uw maaier

Leer de verschillende onderdelen en berichten van uw maaier kennen om hem optimaal te gebruiken. Als u begrijpt hoe hij werkt en "interageert", kunt u hem vlot en gemakkelijk bedienen.

## Vorkant

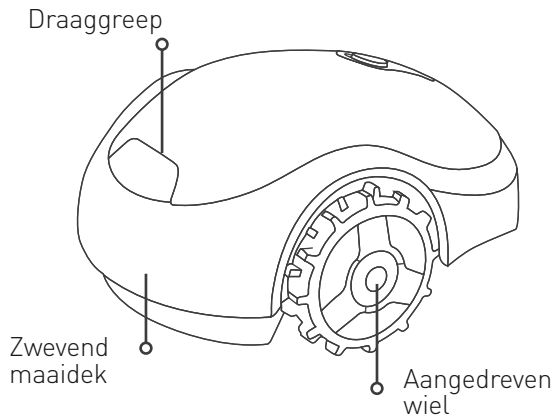

## Achterkant

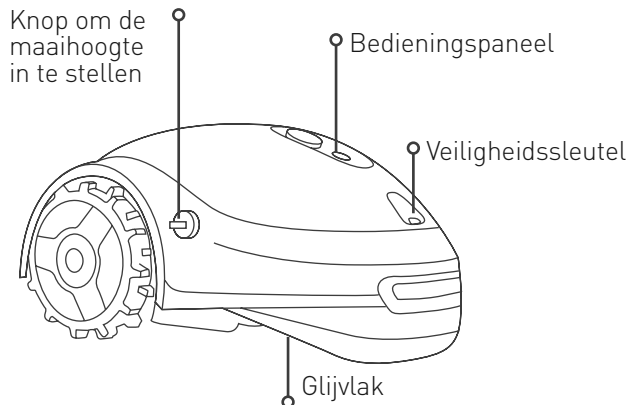

## Onderaanzicht

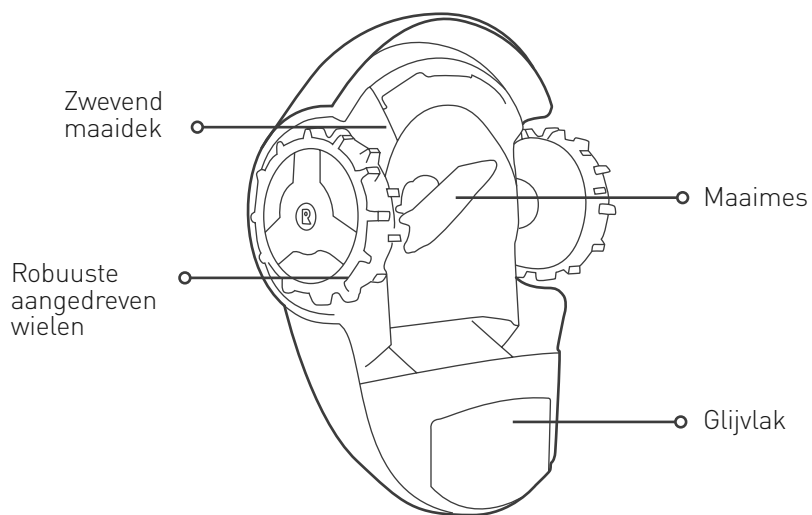

## Bedieningspaneel



## Basisstation

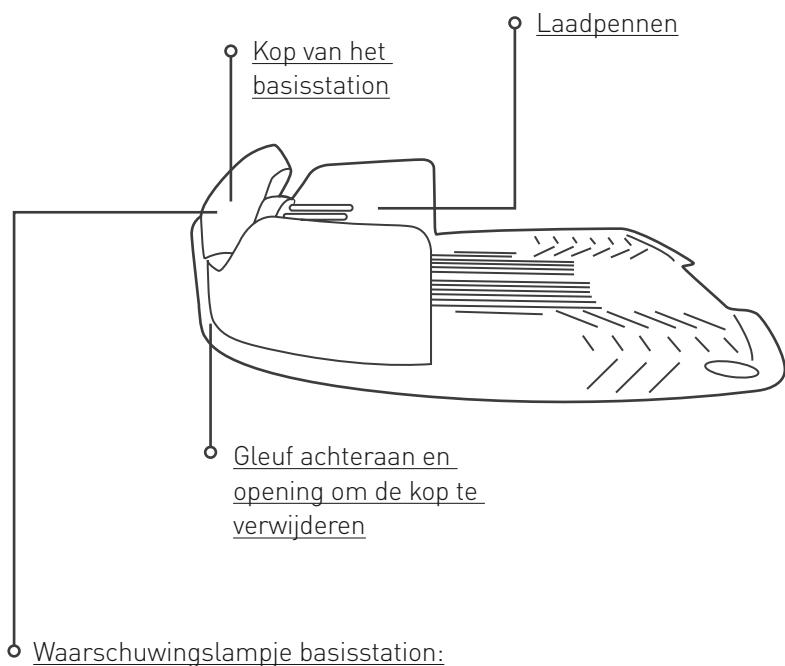

**Continu groen:** signaal van de perimeterdraad OK; de maaier bevindt zich in het basisstation

**Knipperend groen:** signaal van de perimeterdraad OK; de maaier bevindt zich buiten het basisstation

**Snel knipperend rood:** de perimeterdraad is beschadigd of niet aangesloten

**Langzaam knipperend rood:** slechte aansluiting van de perimeterdraad of de draad is te lang

**Continu rood:** storing van de stroomvoorziening

## 2 Bediening met één knop

Voordat u verder gaat



### **BELANGRIJKE VEILIGHEIDSWAARSCHUWING!**

Laat de maaier niet zonder toezicht werken als u weet dat er huisdieren, kinderen of andere personen in de buurt zijn. Maai nooit terwijl mensen (vooral kinderen) of huisdieren in de buurt zijn.

- Verwijder stenen, gevallen takken en andere voorwerpen van het gazon voor u de maaier gebruikt.
- Stel de gewenste maaihoogte in. Wij raden aan om tijdens de eerste maaibeurt of in het begin van het seizoen de maximale maaihoogte te kiezen, en ze daarna geleidelijk aan naar het gewenste niveau te verlagen.

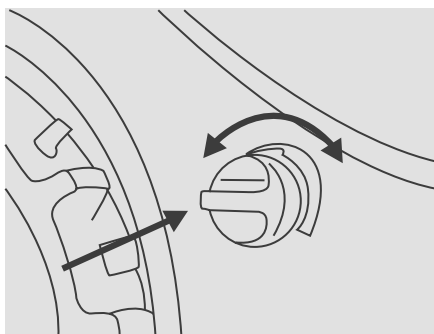

Om de maaihoogte in te stellen, drukt u op de regelknop en draait u deze in de gewenste richting:

- I is de laagste maaihoogte (15 mm)
- IIII is de hoogste maaihoogte (45 mm)



**TIP**

- Uw maaier is ontworpen om frequent op een gewenste hoogte te maaien
- Zorg dat uw gras niet hoger is dan 60 mm voor u hem voor het eerst gebruikt

## Inschakelen

Om de maaier te starten, houdt u de knop GO 2 seconden ingedrukt, tot AAN/UIT brandt.

Om hem uit te schakelen, houdt u de knop GO 2 seconden ingedrukt, tot AAN/UIT dooft.

**Opmerking:** als de diefstalbeveiliging ingeschakeld is (niet van toepassing op modellen voor gazons kleiner dan 200 m<sup>2</sup>) moet u de maaier via de mobiele App ontgrendelen voor u hem kunt uitschakelen.

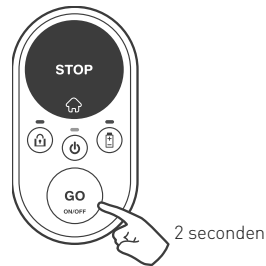

## Het kinderslot inschakelen

Het kinderslot voorkomt dat de maaier per ongeluk door een jong kind wordt gebruikt. Als het actief is, heeft de maaier een speciale combinatie nodig om met het maaien te beginnen of terug te keren naar zijn basis.

Om het kinderslot in te schakelen, houdt u de knoppen GO + STOP samen gedurende 6 seconden ingedrukt.

Om het kinderslot uit te schakelen, houdt u de knoppen GO en STOP samen gedurende 6 seconden ingedrukt. Als alternatief kunt u het kinderslot handig uitschakelen met de mobiele app (niet van toepassing op modellen voor gazons kleiner dan 200 m<sup>2</sup>).

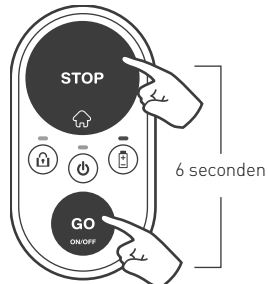

## Beginnen met maaien

Het maaien starten is kinderspel!

Als u een **gewone maaibeurt** wilt starten (tot 2 uur continu maaien), drukt u eenmaal op de knop GO.

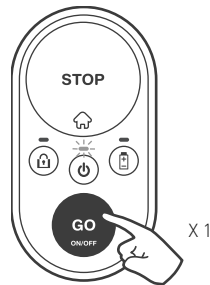

Als de duur van een gewone maaibeurt te lang is voor uw gazon, kunt u een korte maaibeurt (tot 60 minuten) starten door tweemaal op GO te drukken.

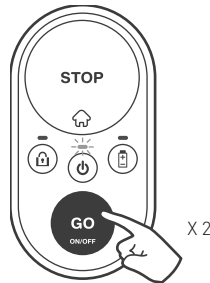

Als het kinderslot actief is, heeft de maaier een speciale combinatie nodig om met het maaien te beginnen. Houd de knop STOP ingedrukt en druk eenmaal op de knop GO om het kinderslot gedurende 30 seconden uit te schakelen. U kunt nu zoals hierboven uitgelegd een maaibeurt beginnen. Zodra de maaibeurt start, treedt het kinderslot automatisch weer in werking.

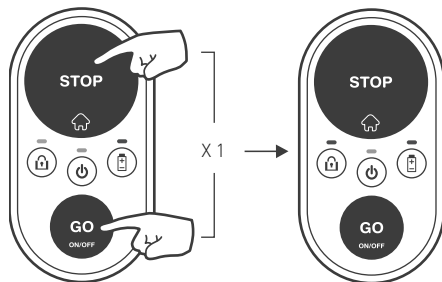



## Een bewerking stoppen

Druk op de knop STOP / ☰ om elke bewerking in uitvoering te stoppen.

## De maaier naar het basisstation sturen

Om de maaier naar zijn basisstation te sturen, drukt u gewoon op de knop STOP / ☰ terwijl de maaier zich op het gazon bevindt.

Als het kinderslot ingeschakeld is, gaat u te werk zoals hiervoor beschreven om het slot tijdelijk uit te schakelen. Druk daarna op STOP / ☰ om de maaier naar zijn basisstation te sturen. Het kinderslot zal automatisch weer in werking treden.

## Automatisch laden

Wanneer een maaibeurt voltooid is, keert de maaier automatisch naar het basisstation terug om te worden opgeladen en klaar te zijn voor de volgende beurt.

## Hoe lang moet u het gazon maaien?

Dat hangt af van het seizoen en van de omvang van uw gazon. Wij raden in het piekseizoen de volgende hoeveelheden per week aan, uitgaande van de omvang van het gazon.

<b>Gazongrootte</b>	<b>Aanbevolen wekelijkse maaitijden</b>
Tot 50 m <sup>2</sup>	2 uur
50 - 100 m <sup>2</sup>	4 uur
100 - 150 m <sup>2</sup>	6 uur
150 - 200 m <sup>2</sup>	9 uur (niet van toepassing op modellen voor gazons kleiner dan 200 m <sup>2</sup> )



**TIPS**

Voor het mooiste gazon raden we aan dat u de maaibeurten gelijkmatig over zoveel mogelijk dagen van de week verdeelt.

## **3** **Extra opties met de mobiele app**

**(niet van toepassing op modellen voor gazons kleiner dan 200 m<sup>2</sup>)**

---

Uw maaier is een intelligent geconnecteerd product. Hij heeft een ingebouwde Bluetooth LE (Low Energy) voorziening, zodat u hem met uw smartphone kunt bedienen.

Dankzij een gratis mobiele app kunt u uw maaier op een heel nieuwe manier ervaren!

U kunt de app downloaden op de Google Play Store (Android) of de Apple AppStore (iOS).

De app geeft u niet alleen een fascinerende ervaring maar ook extra opties en mogelijkheden voor uw slimme kleine maaier:

- **Een programma voor automatisch maaien invoeren**
- De diefstalbeveiliging inschakelen
- Extra vertrekpunten definiëren
- Manueel maaien met afstandsbediening
- Diagnose op afstand door een onderhoudsdienst

# 4 Uw maaier verzorgen

## Periodiek onderhoud



### WAARSCHUWING

**Gevaar op ernstige verwonding en schade!**

Schakel de maaier altijd uit voor u hem optilt of afstellingen uitvoert. Het mes is bijzonder scherp. Het kan ernstige snijwonden of rijt wonden veroorzaken. Draag altijd stevige werkhandschoenen, als u met of rond het mes werkt. Gebruik **NOOIT** een beschadigd of gebroken mes. Slijp het mes **NOOIT**.

### Eenmaal per maand:

- Inspecteer de onderkant van de maaier. Reinig indien noodzakelijk. Verwijder voorzichtig (met een stokje of een soortgelijk voorwerp) opgehoopte grasresten van de onderzijde van het maaidek.
- Controleer de perimeterdraad en voeg pennen toe waar hij los is en de grond niet raakt. Als het gazon in de loop van de seizoenen verandert, moet u de draad aanpassen.
- Inspecteer het basisstation en verwijder modder en vuil zodat de maaier het station goed kan binnenrijden.

### BELANGRIJK!

**Gebruik NOOIT een hogedrukreiniger om de maaier schoon te maken. Vloeistoffen kunnen onderdelen beschadigen. Gebruik alleen een vochtige of natte doek om het oppervlak schoon te vegen.**



Voor een beter onderhoud en een betere conditie van uw maaier is het aanbevolen dat u hem naar een erkende dealer brengt voor service, vooraleer u hem voor de winter opbergt.

## De veiligheidssleutel gebruiken

- Het verwijderen van de veiligheidssleutel voorkomt dat iemand uw maaier gebruikt.
- Als de veiligheidssleutel wordt verwijderd, stopt de bewerking in uitvoering onmiddellijk, knippert het waarschuwingslampje voor de vergrendeling driemaal en dooft de led AAN-UIT.
- Wanneer een knop op het bedieningspaneel van de maaier wordt ingedrukt, knippert het waarschuwingslampje voor de vergrendeling driemaal als signaal dat de veiligheidssleutel ontbreekt.
- Als de diefstalbeveiliging ingeschakeld is, blijft deze actief wanneer de veiligheidssleutel wordt verwijderd.

## Het mes vervangen

1. Schakel de maaier uit door de knop GO 2 seconden ingedrukt te houden.

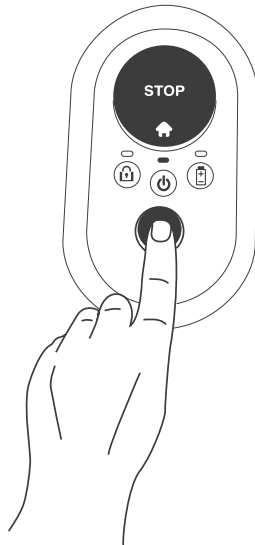

2. Verwijder de veiligheidsleutel.

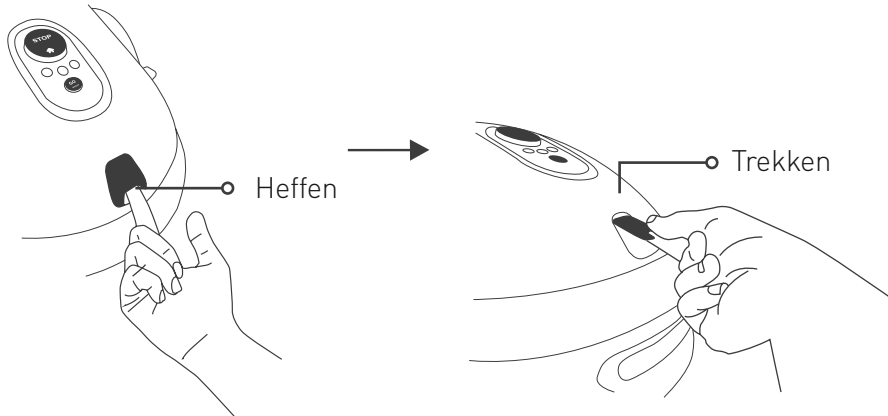

3. Trek dikke handschoenen aan en plaats de RoboTool zo op het mes dat hij het volledig bedekt.

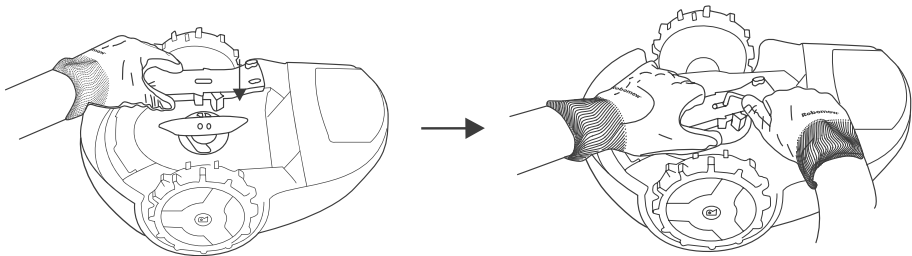

4. Gebruik de meegeleverde inbusleutel (wordt bij het vervangmes geleverd) om de schroeven los te maken terwijl u het mes met de RoboTool vasthoudt.

5. Vervang het oude mes voor een nieuw mes (Artikelnr. MRK9100A/ MRK9100W).

6. Draai de twee schroeven goed vast.

## **Opslag in de winter**

### **De maaier**

- Laad de maaier volledig op in zijn basisstation.
- Schakel hem uit door de knop GO 2 seconden ingedrukt te houden.
- Bewaar hem binnenshuis, in een droge omgeving met een temperatuur boven de 0°C.

### **Basisstation**

- Het basisstation heeft geen winteropslag nodig. Het mag in de winter op het gazon blijven.
- Het is aanbevolen dat u tijdens de winteropslag de stekker uit het stopcontact neemt.

### **Service in de winter**

- Voor een beter onderhoud en een betere conditie van uw maaier is het aanbevolen dat u hem naar een erkende dealer brengt voor service, vooraleer u hem voor de winter opbergt.
- De winterservice omvat onder meer het schoonmaken van de onderdelen van de maaier, de controle op slijtage van onderdelen en indien nodig de vervanging van onderdelen (mes, rijwielen en andere bewegende onderdelen), het testen van de functies van de maaier en de veiligheidscomponenten, de controle van de accu en het uploaden van de meest recente softwareversie, die mogelijk nieuwe functies bevat.

## De accu vervangen

1. Zorg dat de maaier zich niet in het basisstation bevindt.
2. Schakel de maaier uit door de knop GO 2 seconden ingedrukt te houden.
3. Verwijder de veiligheidssleutel.
4. Gebruik uitsluitend een vervangende accu van het juiste type (Artikelnr. MRK9101A).
5. Waarschuwing! Gebruik geen niet-oplaadbare accu.
6. Raadpleeg voor de oriëntatie van de accu met betrekking tot de polariteit en de methode voor haar vervanging de instructies die bij de nieuwe accu worden geleverd, of bezoek ons online helpcenter.
7. U vindt bijkomende instructies voor de omgang met een lekkende accu in het gedeelte "Accu" van de veiligheidsinstructies.
8. Milieubescherming:
  - a. Verwijder de accu uit het toestel voor u het opruimt.
  - b. De accu moet veilig worden opgeruimd.
  - c. Raadpleeg voor bijkomende instructies voor de opruiming "Levens einde van het product" in de meegeleverde veiligheidsinstructies.

# 5 Problemen oplossen

## Eenvoudige stappen om problemen op te lossen

In het geval van een storing zal het waarschuwingslampje AAN-UIT op het bedieningspaneel van de maaier rood branden. Druk op een willekeurige knop om na te gaan of er ook een geluidssignaal voor de storing is. De onderstaande tabel vertelt u wat u moet doen.

Aantal pieptonen	Waarschuwingslampje AAN-UIT	Betekenis	Oplossing
•	Knippert rood	Maaier buiten perimeter / maaier vastgereden / maaier opgetild / draad verkeerd aangesloten	<ul style="list-style-type: none"><li>• Controleer of de perimeterdraad niet te dicht bij de rand en niet op een helling ligt.</li><li>• Plaats de maaier op het gazon of weg van die locatie en start hem weer.</li><li>• Controleer het terrein op gaten. Vul eventuele gaten en maak de grond vlak.</li><li>• Verwissel de aansluiting van de draden op de kop van het basisstation.</li></ul>
••	Knippert rood	Controleer het mes / maaimotor oververhit	<ul style="list-style-type: none"><li>• Verwijder de veiligheidsleutel en inspecteer het mes op vreemd materiaal of vuil dat het draaien belet.</li><li>• Verhoog de maaihoogte.</li></ul>



<b>Aantal pieptonen</b>	<b>Waarschuwingslampje AAN-UIT</b>	<b>Betekenis</b>	<b>Oplossing</b>
• • •	Knippert rood	Geen draadsignaal / wacht op draadsignaal / draad is onderbroken	<ul style="list-style-type: none"> <li>• Controleer of de stekker in het stopcontact zit.</li> <li>• Controleer de stroomvoorziening en de aansluiting van de perimeterdraad op het basisstation.</li> <li>• Controleer het waarschuwinglampje van het basisstation. Als de draad onderbroken is, repareert u het met de meegeleverde connectoren.</li> </ul>
• • • •	Knippert rood	Controleer de aangedreven wielen / rijmotor oververhit	<ul style="list-style-type: none"> <li>• Controleer de wielen en verwijder het gras of andere objecten.</li> </ul>
Geen	Knippert rood (twee lampjes)	Geen stroom / probleem met het laden	<ul style="list-style-type: none"> <li>• Controleer of de stekker in het stopcontact zit.</li> <li>• Controleer of het stroomsnoer goed op het basisstation aangesloten is.</li> <li>• Reinig de laadpennen.</li> </ul>
Geen	Continu rood	Andere storingen	<ul style="list-style-type: none"> <li>• Controleer in de mobiele app* of bel de onderhoudsdienst.</li> </ul>

(\* ) Alle storingen en hun oplossingen worden ook in de app weergegeven en beschreven. Deze functie is niet beschikbaar op in de Verenigde Staten verkochte modellen.

## Speciale indicaties

<b>Indicatie</b>	<b>Betekenis</b>
Regelmatige pieptonen + led AAN-UIT brandt rood	De maaier is opgetild of gekanteld.
Piepton 'storing' + led van de accu knippert tweemaal rood	Poging om te maaien met lege accu. U moet eerst de accu opladen.
Piepton 'storing' + led van de vergrendeling knippert tweemaal	Poging om te maaien met het kinderslot ingeschakeld. Druk de knoppen GO en STOP samen in om het kinderslot tijdelijk uit te schakelen. Druk daarna één- of tweemaal op GO om het maaien te beginnen.
Piepton 'storing' + led van de vergrendeling knippert driemaal	Poging om te maaien met de diefstalbeveiliging ingeschakeld. Ontgrendel de maaier met een geregistreerd mobiel toestel.
Led AAN-UIT en accu-led knipperen samen rood wanneer de knop GO wordt ingedrukt	Accuspanning is te laag om de maaier in te schakelen. Blijf de accu opladen.
Led van de vergrendeling knippert driemaal terwijl Led AAN-UIT niet brandt	De veiligheidssleutel is verwijderd. Plaats de veiligheidssleutel om de maaier te gebruiken.

## Uw maaier herstarten

Als uw maaier om de ene of andere reden moet worden herstart, schakelt u hem gewoon uit en weer in.

## De maaier terugzetten naar de fabrieksinstellingen

Als u de maaier naar de fabrieksinstellingen moet terugzetten, drukt u langer dan 10 seconden op de knop GO (tot u een lange piepton hoort en alle leds knipperen) terwijl de maaier uitgeschakeld is.

## 6 Vaak gestelde vragen



### **De maaier rijdt het basisstation niet goed binnen en mist soms de laadcontacten**

De ingang tot het basisstation is niet vlak. Nivelleer het terrein om het traject naar het basisstation vlak te maken. Zorg dat de perimeterdraad volgens de instructies gelegd is. Zorg dat het basisstation op relatief vlakke grond staat.



### **Slechte maaikwaliteit**

Het mes kan bot zijn. Verwijder de veiligheidssleutel. Trek dikke handschoenen aan en inspecteer het mes. Vervang het indien nodig. Maai geen nat gras. Voor de beste maaikwaliteit laat u de maaier werken wanneer het gras droog is. Het is aanbevolen om niet in de vroege ochtend te maaien.



### **Ongelijkmatig maaien**

De ingestelde maaiduur is te kort. Verleng de duur van het maaien. Bepaal bijkomende vertrekpunten (niet van toepassing op modellen voor gazons kleiner dan 200 m<sup>2</sup>) voor een meer gelijkmatige dekking.



### **Het duurt lang voor de maaier uit het basisstation vertrekt (niet van toepassing op modellen voor gazons kleiner dan 200 m<sup>2</sup>)**

Houd de grijze knop Home gedurende 3 seconden ingedrukt terwijl de maaier zich in het basisstation bevindt. De reden waarom de maaier niet vertrekt, zal worden weergegeven.



**De maaier werkt op verkeerde tijdstippen (niet van toepassing op modellen voor gazons kleiner dan 200 m<sup>2</sup>)**

Controleer of de klok juist ingesteld is. De klok van de maaier wordt automatisch gesynchroniseerd wanneer hij verbinding maakt met een mobiel toestel.



**De maaier stoot te vaak tegen een harde rand van het gazon**

Verplaats de perimeterdraad tot op 45 cm van een harde rand (zoals een hek) van het gazon.



**De maaier is erg lawaaierig**

Het mes kan beschadigd of uit balans zijn. Controleer of takken, stenen of andere voorwerpen op het gazon het mes kunnen beschadigen. Vervang het mes indien nodig.

## **Bijlage A**

### **Aanvullende installatie-opties**

1. Installatie in een binnenhoek.

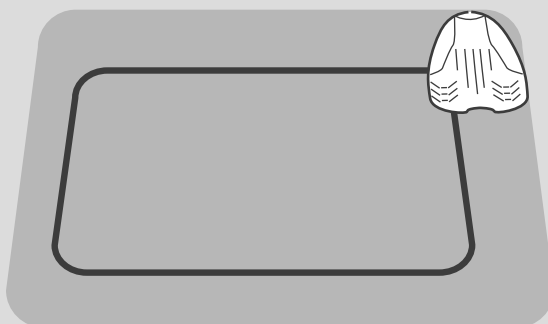

Raadpleeg ons  
online helpcenter  
voor meer  
informatie.

2. Installatie in een buitenhoek.

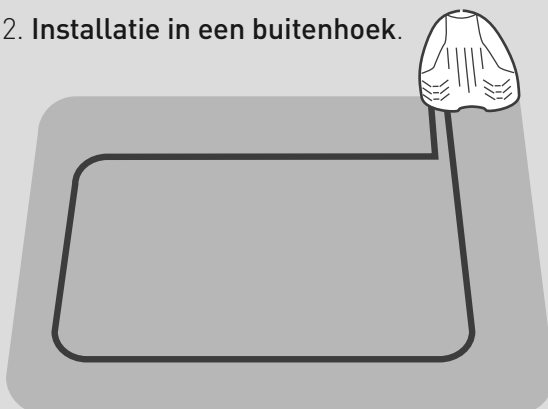

Raadpleeg ons  
online helpcenter  
voor meer  
informatie.

Vereist  
de configuratie  
van vertrekpunten  
met de app (niet  
van toepassing op  
modellen voor minder  
dan 200 m<sup>2</sup>)

## Bijlage B Secundaire zones

### Verbonden secundaire zones

Als uw gazon bijkomende, met een doorgang verbonden zones heeft en de maaier via de doorgang kan passeren, moet u de volgende regels in gedachten houden:

- De minimale afstand tussen de draden van de doorgang moet 15 cm zijn
- De minimale breedte van de doorgang moet 57 cm zijn

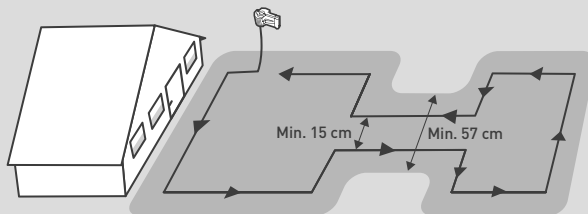

### Gescheiden secundaire zones

Als uw gazon zones heeft die volledig afgescheiden zijn (door een hek, een voetpad, een pad enz.) kunt u de perimeterdraad zoals op onderstaande illustratie uitbreiden om de secundaire zones te bestrijken.

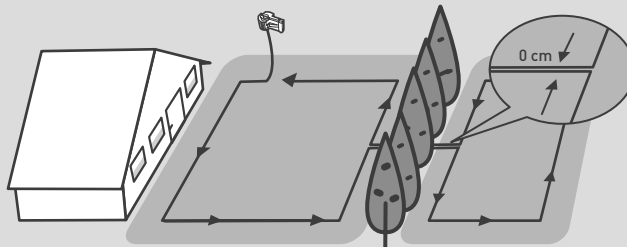

## Bijlage C

### Beginselen van de bediening

<b>Wat u moet doen</b>		<b>Hoe u het doet</b>
IN/UITSCHAKELEN	2 seconden	 ingedrukt houden
Normale maaibeurt starten (tot 2 uur)	Druk	 eenmaal
Korte maaibeurt starten (60 min.)	Druk	 tweemaal
De maaier naar het basisstation sturen	Druk	 terwijl de maaier niet aan het werk is

### Algemene indicaties:

**Knipperend groen:** De maaier wordt in het basisstation opgeladen.

**Knipperend rood:** Er is een fout opgetreden; ga naar het hoofdstuk "Problemen oplossen" van deze gids of maak verbinding met de mobiele app voor meer informatie.

**Snel knipperend rood:** De perimeterdraad is onderbroken. Controleer de aansluiting van de perimeterdraad op het basisstation. Raadpleeg ons online helpcenter voor hulp bij het vinden van een onderbreking van de draad.

